



Beratung unter:



(0 71 51) 7 26 26

Bestellen unter:



(0 71 51) 7 26 26

Fax

(0 71 51) 7 42 01



info@maku-industrie.de



www.maku-industrie.de

Messing-Adapter

Katalog 4360-DE



Messing-Adapter

J

Messing-Adapter

Inhalt

Außengewindenippel						
	Außengewindenippel R-Gewinde FF33 - Seite J 5	Außengewindenippel NPTF-Gewinde FF - Seite J 5	Außengewindenippel NPTF 216P - Seite J 5	Außengewindenippel NPTF-Gewinde (ungleich) FF33 - Seite J 5	Außengewindenippel G-Gewinde FF44 - Seite J 5	
Reduziernippel						
	Innen-Außen-Gewindenippel G-/R-Gewinde FG 43 - Seite J 6	Innen-Außen-Gewindenippel NPTF-Gewinde FG - Seite J 6	Innen-Außen-Gewindenippel NPTF-Gewinde 222P - Seite J 6	Gewindereduzier-nippel R-/G-Gewinde PTR34 - Seite J 6	Gewindereduzier-nippel NPTF-Gewinde PTR - Seite J 7	Gewindereduzier-nippel NPTF-Gewinde 209P - Seite J 7
Innengewindenippel						
	Innengewindenippel G-Gewinde GG44 - Seite J 8	Innengewindenippel NPTF-Gewinde GG - Seite J 8	Innengewindenippel NPTF-Gewinde 207P - Seite J 8	Innengewindenippel NPTF-Gewinde (ungleich) GG 44 - Seite J 8		
Schottmuffen						
	Schottmuffe G-Gewinde WGG44 - Seite J 9	Schottmuffe NPTF-Gewinde 207ACBH - Seite J 9				
Winkeladapter						
	Winkelschraubanschluß R-/G-Gewinde - CD 43 Seite J 9	Winkelanschluß G-Gewinde DD44 - Seite J 9				
T-Adapter						
	T-Anschluß G-Gewinde MMO444 - Seite J 10	T-Einschraubanschluß G-/G-/R-Gewinde MMS 443 - Seite J 10	T-Einschraubanschluß G-/R-/G-Gewinde MRO 434 - Seite J 10			
Kreuzanschluß						
	Kreuzanschluß G-Gewinde KMMOO4 - Seite J 10					
Verschlußstopfen						
	Gewindeverschlußstopfen R-Gewinde HP3 - Seite J 11	Gewindeverschlußstopfen NPTF-Gewinde HP - Seite J 11	Gewindeverschlußstopfen NPTF-Gewinde 218P - Seite J 11	Gewindeverschlußstopfen Innensechskant R-Gewinde HHP3 - Seite J 11	Gewindeverschlußstopfen Innensechskant NPTF-Gewinde HHP - Seite J 12	Gewindeverschlußstopfen NPTF-Gewinde 219P - Seite J 12
Übergangsadapter						
	Übergangsadapter Außengewinde NPT-Innengewinde G-Gewinde FHG4 - Seite J 12					

Messing-Adapter

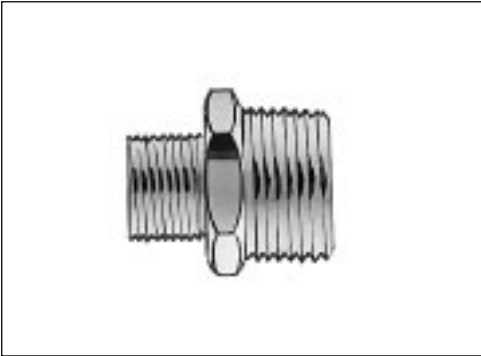

Zur Erleichterung der Verlegung von Pneumatikleitungen bietet Parker eine umfangreiche Palette von Adaptern mit NPT - und Rohrgewinde an. Außengewindenippel, Innengewindenippel, Innen-Außen-Gewindenippel, Gewindereduziernippel, Schottmuffen, Winkelstücke, Kreuzstücke und Gewindeverschlußstopfen.

Technische Daten

Material	Betriebstemperatur	Betriebsdruck
Messing	- 60 °C bis + 190 °C	60 bar oder anders gekennzeichnet

Vorteile

Warmgeschmiedete Rohlinge

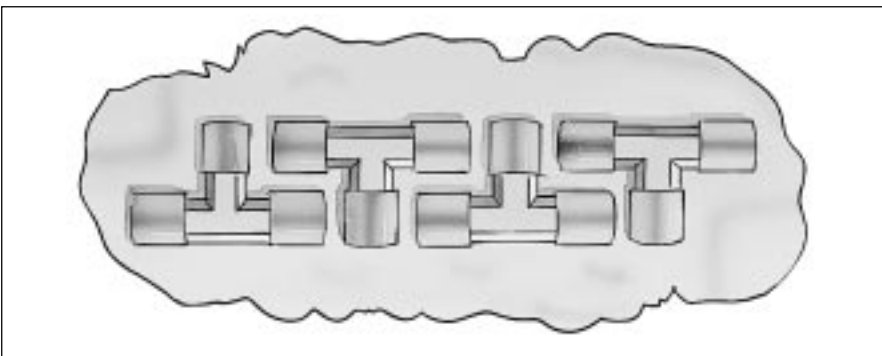

Parker Messing-Adapter werden aus warmgeschmiedeten Rohlingen gefertigt, um höchste Ansprüche zu erfüllen.

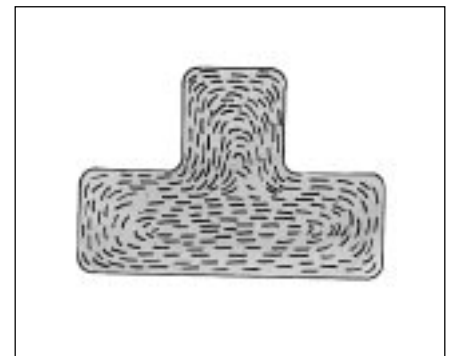

Der Warm Schmiedeprozess erhöht die Dichte und verfeinert die innere Kornstruktur des Rohlingmaterials. Das Ergebnis ist eine deutliche Verbesserung der Materialfestigkeit.

Verpackung



Parker Messing Adapter werden einzeln in biologisch abbaubaren Kunststoffbeuteln verpackt. Damit wird eine Beschädigung der Adaptergewinde ausgeschlossen.

FF33 - Außengewindenippel BSPT-Gewinde

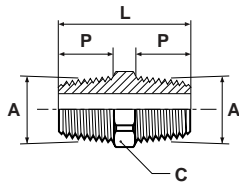

A	Bestellnummer	C	L	P	Gewicht g
1/8	1/8FF33B	10	19	8	7
1/4	1/4FF33B	14	27	11	16
3/8	3/8FF33B	17	28	12	25
1/2	1/2FF33B	22	36	15	50
3/4	3/4FF33B	27	40	16	90
1	1FF33B	36	46	19	151

FF - Außengewindenippel NPTF Gewinde

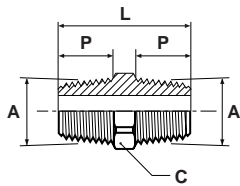

A	Bestellnummer	C*		L	P	Gewicht g	Betriebsdruck (MPa)
		zöllig	metrisch				
1/8	1/8FFB	7/16	11,2	27	10	10	260
1/4	1/4FFB	5/8	15,9	37	14	31	260
3/8	3/8FFB	3/4	19,5	37	14	38	260
1/2	1/2FFB	7/8	22,3	48	19	70	260

* Zoll-Abmessungen.

216P - Außengewindenippel NPTF Gewinde

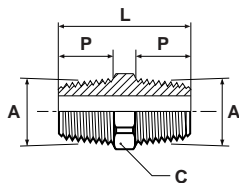

A	Bestellnummer	C*		L	P	Gewicht g
		zöllig	metrisch			
1/8	216P-2	7/16	11,2	25	10	8
1/4	216P-4	9/16	14,3	35	14	25
3/8	216P-6	11/16	17,5	36	14	29
1/2	216P-8	7/8	22,3	46	19	64

* Zoll-Abmessungen

FF33 - Außengewindenippel (ungleich) BSPT-Gewinde

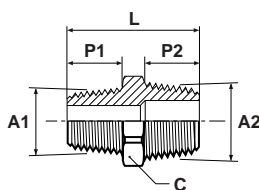

A1	A2	Bestellnummer	C	L	P1	P2	Gewicht g
1/8	1/4	1/8x1/4FF33B	14	23	8	11	16
1/8	3/8	1/8x3/8FF33B	17	24	8	12	24
1/8	1/2	1/8x1/2FF33B	22	28	8	15	40
1/4	3/8	1/4x3/8FF33B	17	28	11	12	28
1/4	1/2	1/4x1/2FF33B	22	31	11	15	41
3/8	1/2	3/8x1/2FF33B	22	32	12	15	56
3/8	3/4	3/8x3/4FF33B	27	35	12	16	92
1/2	3/4	1/2x3/4FF33B	27	38	15	16	36
3/4	1	3/4x1FF33B	36	43	16	19	205

FF44 - Außengewindenippel BSPP-Gewinde

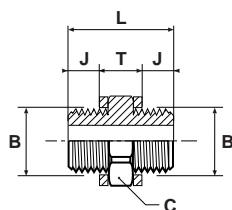

B	Bestellnummer	C	J	L	T	Gewicht g
1/8	1/8FF44B	14	6	19	8	18
1/4	1/4FF44B	17	7	22	9	22
3/8	3/8FF44B	22	8	24	9	40
1/2	1/2FF44B	27	10	31	11	77

Diese Teile werden mit zwei Kupferdichtungen geliefert.

Messing-Adapter

FG43 - Innen-Außen-Gewindenippel BSPP-BSPT-Gewinde

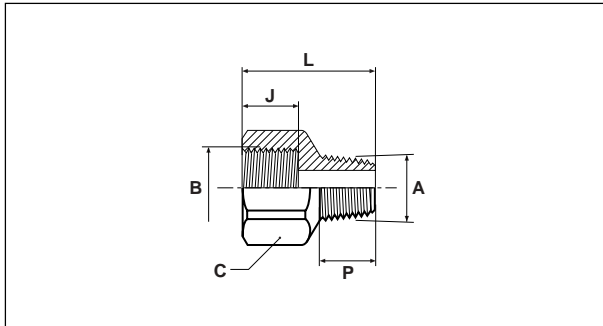

A	B	Bestellnummer	C	J	L	P	Gewicht g
1/8	1/4	1/4x1/8FG43B	17	11	21,5	6,5	20
1/8	3/8	3/8x1/8FG43B	22	12	25,0	7,5	35
1/4	3/8	3/8x1/4FG43B	22	12	28,0	11,0	40
1/8	1/2	1/2x1/8FG43B	27	15	28,0	6,5	63
1/4	1/2	1/2x1/4FG43B	27	15	30,0	10,0	71
3/8	1/2	1/2x3/8FG43B	27	15	28,6	10,0	66
1/2	3/4	3/4x1/2FG43B	32	16	39,0	15,0	112
3/4	1	1x3/4FG43B	41	18	38,0	16,0	166

FG - Innen-Außen-Gewindenippel NPTF Gewinde

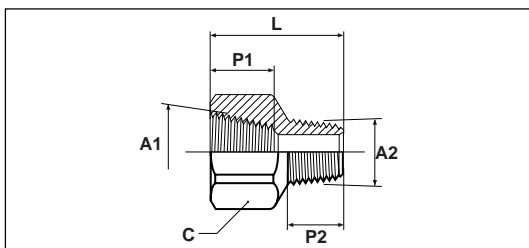

A1	A2	Bestellnummer	C*	L	P1	P2	Gewicht g	Betriebsdruck MPa
			zöllig metrisch					
1/4	1/8	1/4x1/8FGB	3/4 19,5	31	14	10	32	260
3/8	1/4	3/8x1/4FGB	7/8 22,3	37	15	14	52	260
1/2	3/8	1/2x3/8FGB	1.1/8 28,6	43	19	14	94	220

* Zoll-Abmessungen

222P - Innen-Außen-Gewindenippel NPTF Gewinde

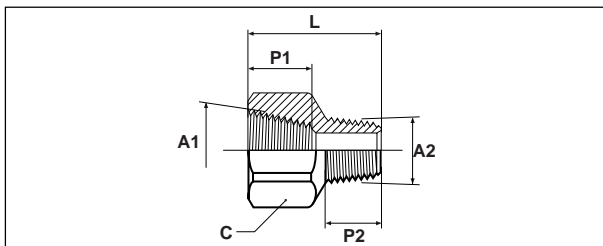

A1	A2	Bestellnummer	C*	L	P1	P2	Gewicht g
			zöllig metrisch				
1/4	1/8	222P-4-2	3/4 19,5	27	14	10	32
3/8	1/4	222P-6-4	7/8 22,3	32	15	14	46
1/2	3/8	222P-8-6	1.1/16 27,0	37	19	14	83

* Zoll-Abmessungen

PTR34 - Gewindereduziernippel BSPT-BSPP-Gewinde

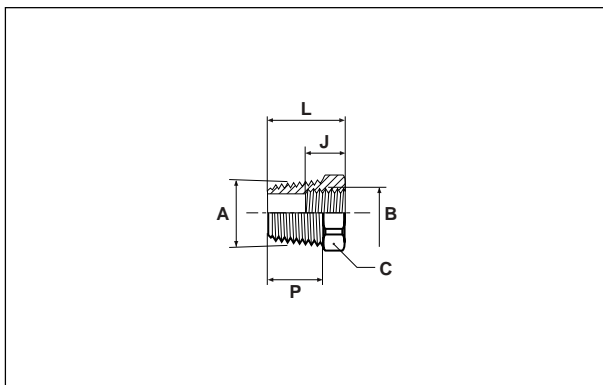

A	B	Bestellnummer	C	J	L	P	Gewicht g
1/4	1/8	1/4x1/8PTR34B	14	8	16,0	11,0	10
3/8	1/8	3/8x1/8PTR34B	17	8	16,5	11,5	21
3/8	1/4	3/8x1/4PTR34B	17	11	14,6	10,0	14
1/2	1/8	1/2x1/8PTR34B	22	8	21,5	15,0	37
1/2	1/4	1/2x1/4PTR34B	22	11	18,3	12,5	42
1/2	3/8	1/2x3/8PTR34B	22	12	21,5	15,0	28
3/4	3/8	3/4x3/8PTR34B	27	12	23,0	16,0	68
3/4	1/2	3/4x1/2PTR34B	27	15	19,5	14,0	48
1	1/2	1x1/2PTR34B	36	15	23,6	17,0	136
1	3/4	1x3/4PTR34B	36	16	27,0	19,0	90

Alle in der jeweils gültigen Preisliste 0093-D fettgedruckten Teile sind ab Lager lieferbar.
Technische Änderungen sind vorbehalten.

PTR - Gewindereduziernippel NPTF Gewinde

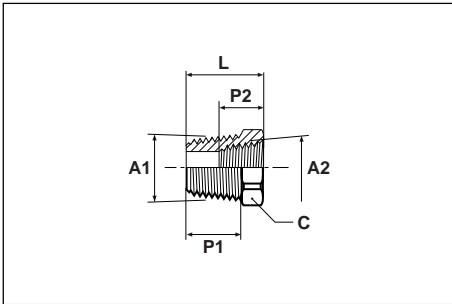

A1	A2	Bestellnummer	C*		L	P1	P2	Gewicht g	Betriebs- druck MPa
			zöllig	metrisch					
1/4	1/8	1/4x1/8PTRB	5/8	15,9	22	11	8	21	260
3/8	1/8	3/8x1/8PTRB	3/4	19,5	22	11	8	32	260
3/8	1/4	3/8x1/4PTRB	3/4	19,5	22	12	8	28	260
1/2	1/4	1/2x1/4PTRB	7/8	22,3	28	16	13	54	220
1/2	3/8	1/2x3/8PTRB	7/8	22,3	28	15	13	43	220
3/4	3/8	3/4x3/8PTRB	1.1/8	28,6	30	16	14	81	180
3/4	1/2	3/4x1/2PTRB	1.1/8	28,6	30	19	17	78	180

* Zoll-Abmessungen

209P - Gewindereduziernippel NPTF Gewinde

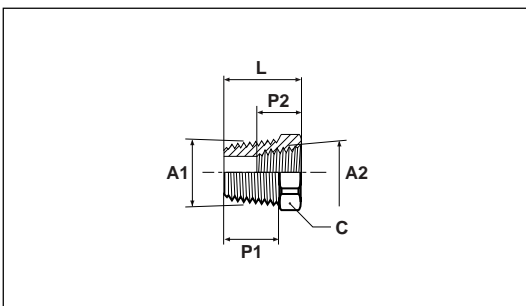

A1	A2	Bestellnummer	C*		L	P1	P2	Gewicht g
			zöllig	metrisch				
1/4	1/8	209P-4-2	9/16	14,3	19	11	8	12
3/8	1/8	209P-6-2	11/16	17,5	18	11	8	25
3/8	1/4	209P-6-4	11/16	17,5	19	12	8	17
1/2	1/4	209P-8-4	7/8	22,3	26	16	13	49
1/2	3/8	209P-8-6	7/8	22,3	26	15	13	33
3/4	3/8	209P-12-6	1.1/8	28,6	26	16	14	74
3/4	1/2	209P-12-8	1.1/8	28,6	26	19	17	57

* Zoll-Abmessungen

Alle in der jeweils gültigen Preisliste 0093-D fettgedruckten Teile sind ab Lager lieferbar.
Technische Änderungen sind vorbehalten.

Messing-Adapter

GG44 - Innengewindenippel BSPP-Gewinde

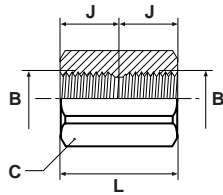

B	Bestellnummer	C	J	L	Gewicht g
1/8	1/8GG44B	14	8	16	13
1/4	1/4GG44B	17	10	20	21
3/8	3/8GG44B	22	12	24	28
1/2	1/2GG44B	27	14	28	65
3/4	3/4GG44B	32	16	32	99
1	1GG44B	41	18	36	194

GG - Innengewindenippel NPTF Gewinde

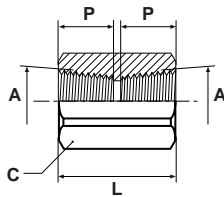

A	Bestellnummer	C*		L	P	Gewicht g	Betriebsdruck MPa
		zöllig	metrisch				
1/8	1/8GGB	5/8	15,9	19	9	21	260
1/4	1/4GGB	3/4	19,5	29	14	46	260
3/8	3/8GGB	7/8	22,3	29	14	60	260
1/2	1/2GGB	1.1/8	28,6	38	18	99	220

* Zoll-Abmessungen

207P - Innengewindenippel NPTF Gewinde

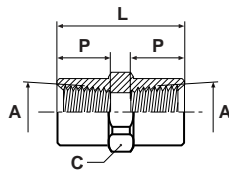

A	Bestellnummer	C*		L	P	Gewicht g
		zöllig	metrisch			
1/8	207P-2	9/16	14,3	19	9	17
1/4	207P-4	3/4	19,5	28	14	40
3/8	207P-6	7/8	22,3	28	14	54
1/2	207P-8	1.1/16	27,0	38	18	88

* Zoll-Abmessungen

GG44 - Innengewindenippel (ungleich) BSPP-Gewinde

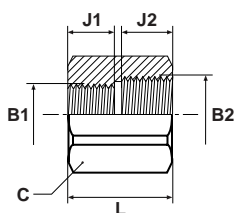

B1	B2	Bestellnummer	C	J1	J2	L	Gewicht g
1/8	1/4	1/8x1/4GG44B	17	8	10	18	23
1/8	3/8	1/8x3/8GG44B	22	8	12	20	45
1/8	1/2	1/8x1/2GG44B	27	8	14	22	75
1/4	3/8	1/4x3/8GG44B	22	10	12	22	46
1/4	1/2	1/4x1/2GG44B	27	10	14	24	79
3/8	1/2	3/8x1/2GG44B	17	12	14	26	68

Alle in der jeweils gültigen Preisliste 0093-D fettgedruckten Teile sind ab Lager lieferbar.
Technische Änderungen sind vorbehalten.

WGG44 - Schottmuffe BSPP-Gewinde

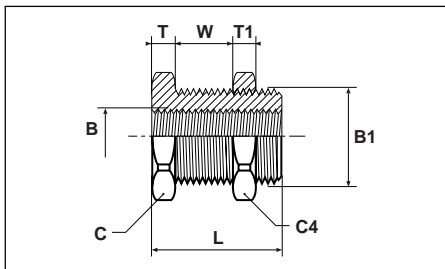

B	Bestellnummer	B1	C	C4	L	T	T1	W	Gewicht g
1/8	1/8WGG44B	M16x1,5	19	22	22	5	5	12	34
1/4	1/4WGG44B	M20x1,5	24	24	22	5	5	12	46
3/8	3/8WGG44B	M23x1,5	27	27	24	6	6	12	58
1/2	1/2WGG44B	M27x1,5	32	32	28	7	7	14	87
3/4	3/4WGG44B	M34x1,5	41	41	31	8	10	13	172
1	1WGG44B	M45x2	55	55	36	11	13	12	453

207ACBH - Schottmuffe NPT Gewinde

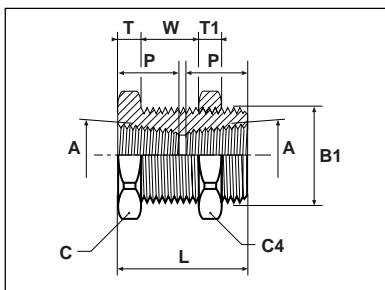

A	Bestellnummer	B1	C	C4	L	P	T	T1	W	Gewicht g
1/8	207ACBH-2	5/8-18	7/8*	15/16*	38	10.0	7	8	20	72
1/4	207ACBH-4	3/4-16	1*	1.1/8*	38	14.0	7	10	18	100
3/8	207ACBH-6	1-14	1.1/8*	1.1/4*	34	15.0	7	10	13	128
1/2	207ACBH-8	1.1/8-14	1.1/4*	1.3/8*	38	19.0	7	12	16	159
3/4	207ACBH-M34	M34x1.5	41	41	39	17.5	10	8	19	214
1	207ACBH-M45	M45x2	55	58	46	20.5	13	11	19	553

* Zoll-Abmessungen

CD43 - Winkeleinschraubanschluß BSPT-BSPP-Gewinde

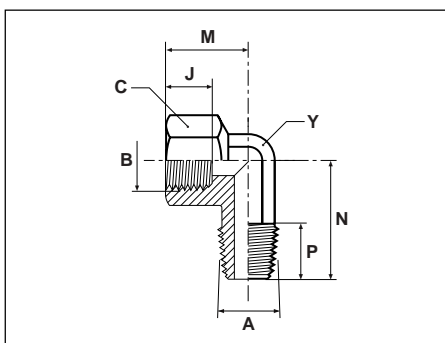

A	B	Bestellnummer	C	J	M	N	P	Y	Gewicht g
1/8	1/8	1/8CD43B	14	8	14	19.5	8	10	19
1/4	1/4	1/4CD43B	17	10	18	25.0	11	10	9
3/8	3/8	3/8CD43B	22	12	19	29.0	12	16	65
1/2	1/2	1/2CD43B	27	14	24	37.0	15	19	93

DD44 - Winkelanschluß BSPP-Gewinde

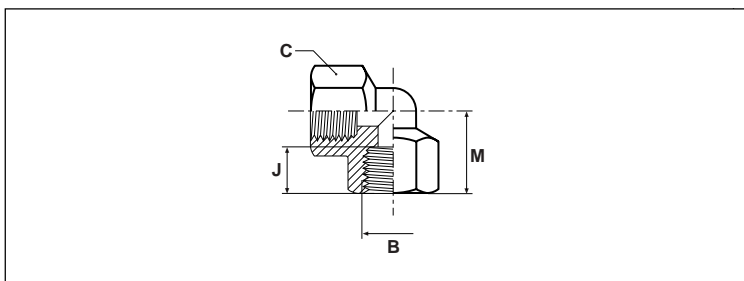

B	Bestellnummer	C	J	M	Gewicht g
1/8	1/8DD44B	14	8	15	16
1/4	1/4DD44B	17	10	18	11
3/8	3/8DD44B	22	12	22	64
1/2	1/2DD44B	27	14	29	128

Alle in der jeweils gültigen Preisliste 0093-D fettgedruckten Teile sind ab Lager lieferbar.
Technische Änderungen sind vorbehalten.

Messing-Adapter

MMO444 - T-Anschluß BSPP-Gewinde

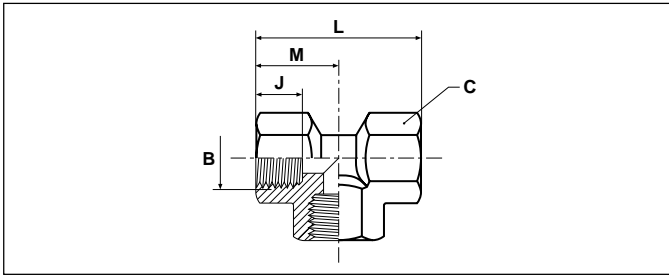

B	Bestellnummer	C	J	L	M	Gewicht g
1/8	1/8MMO444B	14	8	29	14,5	25
1/4	1/4MMO444B	17	10	36	18,0	59
3/8	3/8MMO444B	22	12	44	22,0	115
1/2	1/2MMO444B	27	14	58	29,0	228
3/4	3/4MMO444B	32	16	62	31,0	339
1	1MMO444B	40	18	85	42,5	719

MMS443 - T-Einschraubanschluß BSPP-BSPP-BSPT-Gewinde

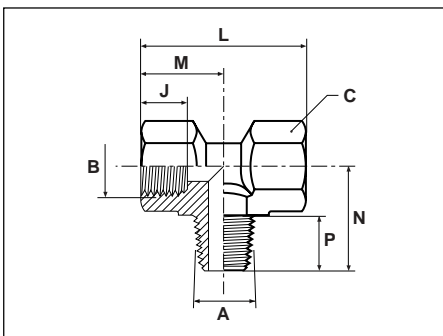

A	B	Bestellnummer	C	J	L	M	N	P	Gewicht g
1/8	1/8	1/8MMS443B	14	8	29	14,5	17	8	29
1/4	1/4	1/4MMS443B	17	10	36	18,0	22	11	50
3/8	3/8	3/8MMS443B	24	12	48	24,0	25	12	150
1/2	1/2	1/2MMS443B	30	14	62	31,0	32	15	249

MRO434 - T-Einschraubanschluß BSPP-BSPT-BSPP-Gewinde

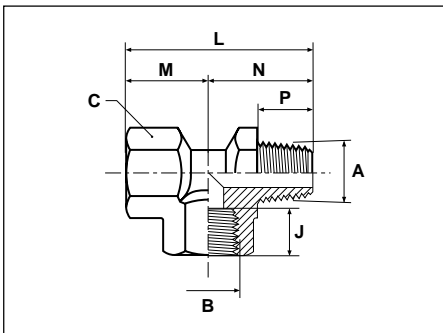

A	B	Bestellnummer	C	J	L	M	N	P	Gewicht g
1/8	1/8	1/8MRO434B	14	8	32	15	17	8	29
1/4	1/4	1/4MRO434B	17	10	40	18	22	11	51
3/8	3/8	3/8MRO434B	24	12	49	24	25	12	127
1/2	1/2	1/2MRO434B	30	14	63	31	32	15	254

KMMOO4 - Kreuzanschluß BSPP-Gewinde

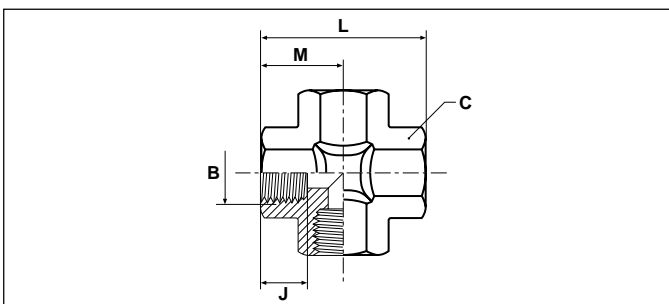

B	Bestellnummer	C	J	L	M	Gewicht g
1/8	1/8KMMOO4B	14	8	29	14,5	29
1/4	1/4KMMOO4B	17	10	36	18,0	67
3/8	3/8KMMOO4B	22	12	44	22,0	153
1/2	1/2KMMOO4B	27	14	58	29,0	97

Alle in der jeweils gültigen Preisliste 0093-D fettgedruckten Teile sind ab Lager lieferbar.
Technische Änderungen sind vorbehalten.

HP3 - Verschlußstopfen BSPT-Gewinde

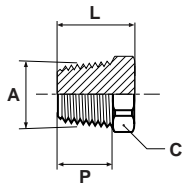

A	Bestellnummer	C	L	P	Gewicht g
1/8	1/8HP3B	10	12	8	7
1/4	1/4HP3B	14	16	11	18
3/8	3/8HP3B	17	17	12	29
1/2	1/2HP3B	22	21	15	59
3/4	3/4HP3B	27	24	16	110
1	1HP3B	36	27	19	195

HP - Verschlußstopfen NPTF Gewinde

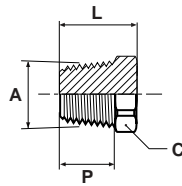

A	Bestellnummer	C*		L	P	Gewicht g	Betriebsdruck MPa
		zöllig	metrisch				
1/8	1/8HPB	7/16	11,2	14	10	8	260
1/4	1/4HPB	9/16	14,3	19	13	20	260
3/8	3/8HPB	11/16	17,5	20	14	33	260
1/2	1/2HPB	7/8	22,3	25	18	58	260

* Zoll-Abmessungen

218P - Verschlußstopfen NPTF Gewinde

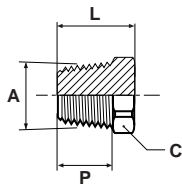

A	Bestellnummer	C*		L	P	Gewicht g
		zöllig	metrisch			
1/8	218P-2	7/16	11,2	14	10	8
1/4	218P-4	9/16	14,3	19	13	20
3/8	218P-6	11/16	17,5	20	14	33
1/2	218P-8	7/8	22,3	25	18	58

* Zoll-Abmessungen

HHP3 - Verschlußstopfen Innensechskant BSPT-Gewinde

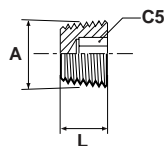

A	Bestellnummer	C5	L	Gewicht g
1/8	1/8HHP3B	5	8	2
1/4	1/4HHP3B	6	10	5
3/8	3/8HHP3B	8	11	10
1/2	1/2HHP3B	10	13	26

Alle in der jeweils gültigen Preisliste 0093-D fettgedruckten Teile sind ab Lager lieferbar.
Technische Änderungen sind vorbehalten.

Messing-Adapter

HHP - Verschlußstopfen Innensechskant NPTF Gewinde

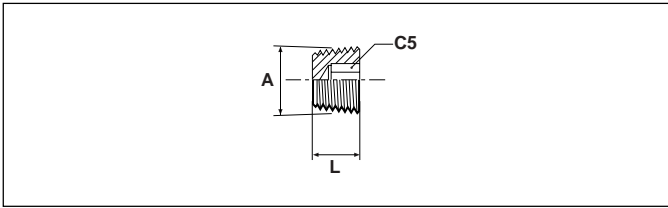

A	Bestellnummer	C5*		L	Gewicht g	Betriebs- druck MPa
		zöllig	metrisch			
1/8	1/8HHPB	3/16	4,8	8	3	260
1/4	1/4HHPB	1/4	6,4	12	10	260

* Zoll-Abmessungen

219P - Verschlußstopfen Innensechskant NPTF Gewinde

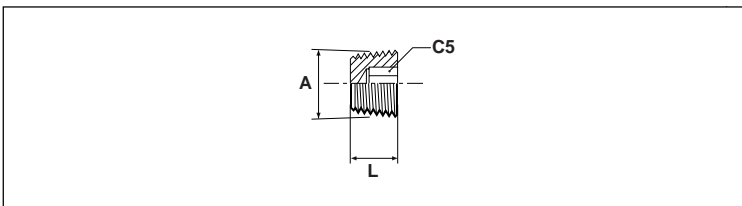

A	Bestellnummer	C5*		L	Gewicht g
		zöllig	metrisch		
1/8	219P-2	3/16	4,8	8	3
1/4	219P-4	1/4	6,4	12	10

* Zoll-Abmessungen

FHG4 - Übergangsadapter NPT / BSPP-Gewinde

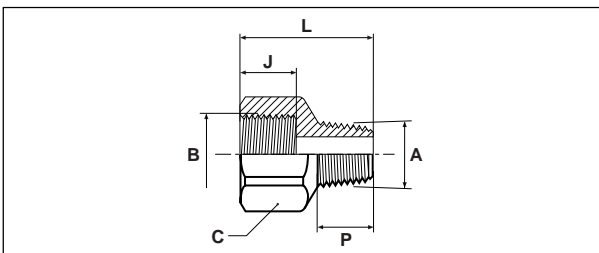

A	B	Bestellnummer	C	J	L	P	Gewicht g
1/8	1/8	1/8FHG4B	14	10	22	10	16
1/4	1/4	1/4FHG4B	19	15	32	14	38
3/8	3/8	3/8FHG4B	22	15	32	14	45
1/2	1/2	1/2FHG4B	27	20	42	19	88

Alle in der jeweils gültigen Preisliste 0093-D fettgedruckten Teile sind ab Lager lieferbar.
Technische Änderungen sind vorbehalten.